

WINIA

Lave-vaisselle

Manuel d'instructions

WMW-M1325IX47

13 couverts

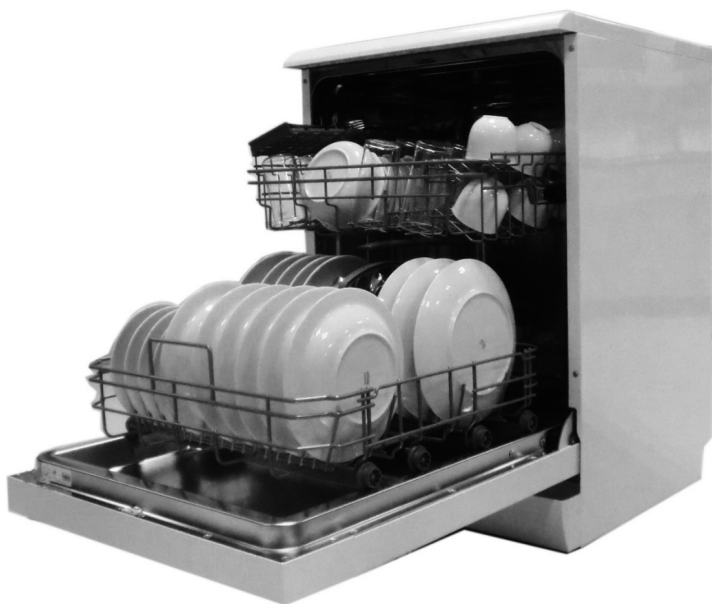



Lisez ce guide d'utilisation

Cher client,

- Veillez à lire attentivement ce guide d'installation et d'utilisation avant d'utiliser votre lave-vaisselle afin de garantir une bonne utilisation et un bon entretien du produit.
- Conservez ce guide d'utilisation afin de pouvoir vous y référer ultérieurement.
- Transférez-le à tout propriétaire ultérieur de l'appareil.

Ce guide d'installation et d'utilisation présente des consignes de sécurité, d'utilisation et d'installation, des conseils de résolution des problèmes, etc.



Avant de faire appel à un technicien

- Référez-vous à la rubrique du Guide de dépannage : celle-ci peut vous aider à résoudre vous-même certains problèmes les plus courants.
- Si vous ne pouvez pas régler vous-même le problème, merci de demander l'aide d'un technicien professionnel.

ATTENTION :

- En accord avec la politique d'évolution constante et de mise à jour du produit de la société, le fabricant peut apporter des modifications au produit sans préavis.
- Si vous perdez ce guide d'utilisation ou que celui-ci n'est pas à jour, vous pouvez obtenir un nouveau guide d'utilisation auprès du fabricant ou du fournisseur responsable.

1. Consignes de sécurité	1
2. Guide de prise en main	5
3. Consignes d'utilisation	6
- Bandeau de commandes	6
- Fonctionnalité du lave-vaisselle	7
4. Avant la première utilisation	8
A. Adoucisseur d'eau	8
B. Ajout du sel dans l'adoucisseur	9
C. Remplissage du compartiment à produit de rinçage	10
D. Fonction du détergent	11
5. Préparation et chargement du panier	13
- Recommandations avant ou après le chargement du panier de vaisselle	13
- Remplissage du panier supérieur	14
- Remplissage du panier inférieur	14
- Remplissage du panier à couverts	14
6. Lancer un programme de lavage	15
- Tableau des cycles de lavage	15
- Mettre l'appareil en marche	15
- Changer de programme	16
- A la fin du cycle de lavage	16
7. Nettoyage et entretien	17
- Système de filtration	17
- Entretien du lave-vaisselle	18
8. Positionnement de la machine	19
- Branchement électrique	19
- Raccordement de l'eau	20
- Démarrage du lave-vaisselle	21
9. Guide de dépannage	22
- Avant de faire appel un technicien	22
- Codes d'erreur	23
- Informations techniques	24

Procédure de remplissage des paniers

1. CONSIGNES DE SECURITE IMPORTANTES



ATTENTION ! Lorsque vous utilisez votre lave-vaisselle, observez les précautions indiquées ci-dessous.

- Cet appareil est exclusivement destiné à un usage domestique et à des applications similaires telles que :
 - cuisines dans des magasins, bureaux et autres environnements de travail ;
 - exploitations agricoles ;
 - hôtels, motels, chambres d'hôtes et autres environnements résidentiels ;
 - établissements de demi-pension.
- Les enfants âgés de 8 ans et plus et les personnes dont les capacités physiques, sensorielles ou mentales sont réduites, ou encore les personnes dénuées d'expérience ou de connaissances pertinentes ne sont autorisés à utiliser l'appareil que sous la responsabilité d'une personne expérimentée ou s'ils ont reçu les instructions nécessaires à l'utilisation sécurisée de l'appareil et s'ils comprennent les risques encourus. Les enfants doivent être tenus sous surveillance afin d'assurer qu'ils ne jouent pas avec la machine. Le nettoyage et l'entretien ne doivent pas être effectués par des enfants sans supervision. (EN60335-1)
- Les personnes (y compris les enfants) qui n'ont pas la capacité d'utiliser cette machine pour des raisons d'incapacités physiques, mentales ou sensorielles ou leur manque d'expérience ou de connaissance ne sont pas autorisées à utiliser cette machine sans surveillance ou instruction par une personne responsable de leur sécurité. (IEC60335-1)
- La machine est conçue pour l'usage à l'intérieur seulement. Pour éviter tout risque d'électrocution, veillez à ne jamais immerger l'appareil, le câble ou la prise dans l'eau ou dans tout autre liquide.
- Veuillez débrancher l'appareil avant toute opération de nettoyage ou de maintenance de l'appareil. Pour nettoyer l'appareil, utilisez un chiffon souple humidifié au savon doux, puis essuyez-le avec un chiffon sec.



CONSIGNES DE MISE À LA TERRE

- Cet appareil doit être mis à la terre. En cas de dysfonctionnement ou de panne, la mise à la terre de l'appareil permet de réduire les risques d'électrocution en assurant une voie de faible résistance pour le courant électrique. Cet appareil est équipé d'une prise conductrice de mise à la terre.
- La prise doit être branchée à une source adaptée qui est installée et mise à la terre conformément à l'ensemble des réglementations locales.
- Un mauvais branchement du conducteur de mise à la terre peut entraîner un risque d'électrocution. En cas de doute concernant la mise à la terre de l'appareil, faites appel à un électricien compétent ou à un représentant du service de réparation.
- Ne modifiez pas la prise électrique fournie avec l'appareil. Si celle-ci n'est pas adaptée à votre prise secteur, faites installer une prise adéquate par un électricien compétent.

- Veillez à ne pas maltraiter, à ne pas vous asseoir et à ne pas monter sur la porte ni sur les paniers du lave-vaisselle.
- N'utilisez pas votre lave-vaisselle si toutes les parois ne sont pas correctement installées.
- Faites preuve de prudence lorsque vous ouvrez la porte du lave-vaisselle alors que celui-ci est en marche : de l'eau peut s'en échapper.
- Veillez à ne pas placer d'objets lourds et à ne pas monter sur la porte lorsque celle-ci est ouverte. L'appareil pourrait basculer.
- Lorsque vous chargez de la vaisselle sale :
 - 1) Placez les éléments coupants de manière à ce qu'ils ne puissent pas endommager le joint de porte ;
 - 2) Attention : les couteaux et autres ustensiles coupants peuvent être placés dans le panier à couvert tête vers le bas ou en position horizontale.
- Vérifiez que l'intégralité du détergent en poudre ait été éliminé après la fin du cycle de lavage.
- Assurez-vous que tous vos ustensiles en plastique présentent la mention « lavable au lave-vaisselle » ou une autre mention équivalente avant de les laver dans l'appareil. Pour les ustensiles en plastique qui ne présentent aucune mention de ce type, vérifiez les recommandations du fabricant.
- Utilisez uniquement des produits détergents et de rinçage recommandés pour les lave-vaisselle automatiques.
- Ne mettez jamais de savon, de lessive ou de produit de lavage à la main dans votre lave-vaisselle.
- Les enfants doivent être tenus sous surveillance afin d'assurer qu'ils ne jouent pas avec la machine.
- Veillez à toujours refermer la porte de l'appareil pour éviter tout risque de chute.
- Si le câble d'alimentation est endommagé, faites-le remplacer par le fabricant, par un réparateur agréé ou par une personne de compétence similaire afin d'éviter tout danger.
- Lors de l'installation de l'appareil, veillez à ne pas plier ou aplatis excessivement ou dangereusement le système d'alimentation.
- Veillez à ne pas trafiquer les commandes.
- L'appareil doit être raccordé au robinet d'alimentation principale en eau à l'aide de flexibles neufs. Ne réutilisez pas vos anciens flexibles.
- Le nombre maximal de couverts pouvant être lavés est 13.
- La pression de l'eau à l'arrivée doit être égale ou inférieure à 1MPa.
- La pression de l'eau à l'arrivée doit être égale ou supérieure à 0,04MPa.

Mise au rebut

Débarassez-vous de l'emballage de manière correcte. Le matériel d'emballage est réutilisable. Les matières plastiques sont abrégés selon la norme internationale :

- PE - Polyéthylène, par exemple des connecteurs électriques
- PS - Polystyrène, par exemple en rembourrage
- POM - Polyoxyméthylène, par exemple des clips plastiques
- PP - Polypropylène, par exemple dans l'adoucesseur
- ABS - Acrylonitrile butadiène styrène – par exemple le bandeau de commande



! ATTENTION !

- Le matériel d'emballage pourrait être dangereux pour les enfants !
- Rendez-vous dans un centre de recyclage pour mettre au rebut l'appareil et son emballage. Pour ce faire, vous devrez couper le câble d'alimentation et rendre le système de fermeture de la porte inutilisable.
- L'emballage en carton est fabriqué à partir de papier recyclé et doit être jeté avec les déchets papier pour être recyclé.
- En procédant à la mise au rebut de l'appareil dans les règles de l'art, nous préservons l'environnement et notre sécurité, en s'assurant ainsi que les déchets seront traités dans des conditions optimales.
- Pour plus d'informations concernant le recyclage de ce produit, veuillez contacter votre mairie et votre centre local de traitement des ordures ménagères.
- MISE AU REBUT : Ne jetez pas cet appareil avec les déchets municipaux non triés. Cet appareil est à mettre au rebut séparément pour pouvoir être traité de manière adaptée.

EcoLogic

La 2^e vie des déchets électriques

WINIA est adhérent d'EcoLogic-France et assume ainsi ses obligations vis-à-vis de la réglementation sur les Déchets d'Equipements Electriques et Electroniques (DEEE). Les consommateurs qui souhaitent faire recycler leur ancien appareil sont invités à consulter le site internet d'EcoLogic-France (www.ecologic-france.com) pour accéder à la page d'identification des points de collecte les plus proches de chez eux.

2. Guide de prise en main

Pour plus d'informations détaillées concernant l'utilisation de l'appareil, référez-vous à la rubrique correspondante.

Allumer l'appareil	Appuyez sur le bouton Marche/arrêt pour allumer l'appareil et ouvrez la porte.
Remplir le bac à détergent	<p>Compartment A : Pour chaque cycle de lavage.</p> <p>Compartment B : Seulement pour des programmes avec pré-lavage. (Suivez les consignes d'utilisation !)</p>
Vérifier le niveau du produit de rinçage	<p>Indicateur mécanique C. Indicateur électrique du bandeau de contrôle (si disponible).</p>
Vérifier le niveau du sel régénérant	<p>(Seulement sur les modèles avec système d'adoucisseur d'eau.) Indicateur électrique du panneau de commande (si disponible). S'il n'existe pas de voyant d'alerte pour le niveau de sel (sur certains modèles), vous pouvez estimer le moment auquel il faut remplir l'adoucisseur par le nombre de cycle d'utilisation de votre lave-vaisselle.</p>
Mettre les paniers en place	Pour mettre les paniers en place, référez-vous à la rubrique intitulée « Mise en place des paniers du lave-vaisselle ».
Sélectionner un programme	Refermez la porte et appuyez sur le bouton Programme jusqu'à ce que le programme s'allume. (Référez-vous à la rubrique « Consignes d'utilisation »)
Mettre le lave-vaisselle en marche	Allumez l'arrivée d'eau et appuyez sur le bouton Départ/Pause. La machine fonctionnera.
• Changer de programme	<ol style="list-style-type: none"> 1. Un cycle en marche ne peut être modifié, s'il est en marche depuis peu de temps. Autrement, il est possible que le détergent ait déjà été libéré et que l'eau ait déjà été vidangée. Si c'est le cas, le bac à détergent doit être à nouveau rempli. 2. Appuyez sur le bouton Départ/Pause. Pour annuler le programme lancé, appuyez sur le bouton Programme pendant plus de 3 secondes. 3. Choisissez un nouveau programme. 4. Rallumez le lave-vaisselle.
• Ajouter de la vaisselle dans le lave-vaisselle	<ol style="list-style-type: none"> 1. Appuyez sur le bouton Départ/Pause pour arrêter la machine. 2. Ouvrez la porte. 3. Placez vos ustensiles dans l'appareil. 4. Refermez la porte et appuyez sur le bouton Départ/Pause. La machine fonctionnera encore.
• Si l'appareil est arrêté au cours d'un cycle de lavage	<ul style="list-style-type: none"> • Si l'appareil est arrêté au cours d'un cycle de lavage, remettez-le en marche et sélectionnez à nouveau le cycle de lavage.
Éteindre l'appareil	Une fois le cycle de lavage terminé, l'appareil émet une alarme qui retentit 8 fois, puis s'arrête. Appuyez sur Marche/arrêt pour éteindre l'appareil. Si le lave-vaisselle reste en mode arrêt pendant 30 minutes sans qu'aucun bouton ne soit actionné, il s'éteindra automatiquement.
Fermez l'arrivée d'eau, videz les paniers	Avertissement : attendez quelques minutes (environ 15 minutes) avant de décharger le lave-vaisselle pour éviter de retirer les ustensiles lorsqu'ils sont encore chauds et faciles à se casser. Ceci permet également un meilleur séchage de votre vaisselle. Déchargez l'appareil à partir du panier inférieur.

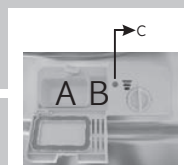

ATTENTION !
Faites attention à la vapeur chaude qui pourrait sortir de la machine lors de l'ouverture de la porte.

3. Consignes d'utilisation

! IMPORTANT Pour garantir une performance optimale du lave-vaisselle, veuillez lire l'ensemble des consignes d'utilisation avant la première utilisation.

Bandeau de commandes

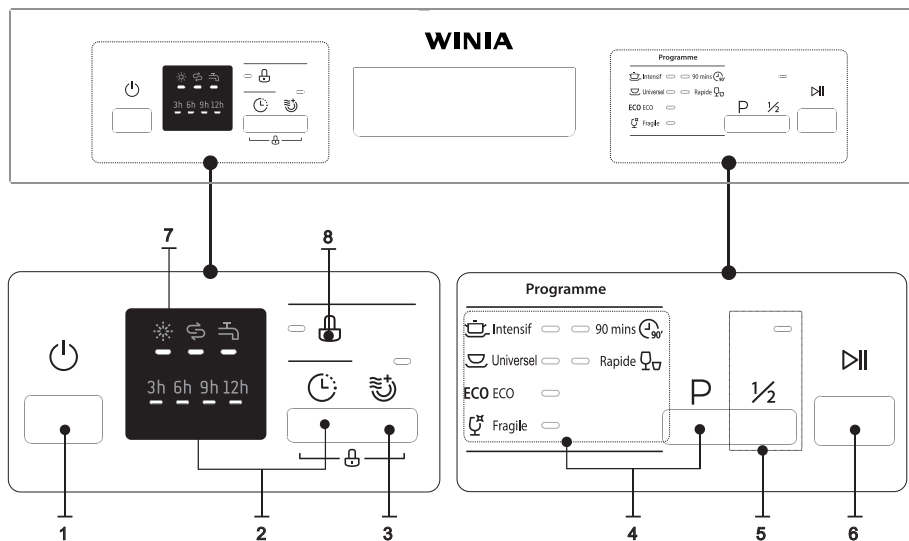

1. Marche/Arrêt : Activer/Désactiver la machine.
2. Départ différé : Appuyez sur le bouton pour différer le départ (3h/6h/9h/12h).
3. Extra-séchage : Appuyez sur le bouton pour sélectionner cette fonction, puis l'indicateur s'allumera. Cette fonction ne peut pas être sélectionnée avec le programme Rapide.
4. Bouton Programme : Appuyez sur le bouton pour sélectionner un programme de lavage (Intensif, Universel, ECO, Fragile, 90 mins, Rapide).
5. Demi-charge : Cette fonction vous permet d'économiser de l'eau et de l'énergie lorsque vous lancez la machine à moitié remplie (7 couverts). Cette fonction ne peut pas être sélectionnée avec le programme Rapide.
6. Départ/Pause : Pour démarrer ou arrêter le programme.
7. Différents indicateurs :
 - Indicateur du produit de rinçage : s'allume lorsque vous devez rajouter du produit de rinçage.
 - Indicateur de l'ajout de sel : s'allume lorsque le compartiment à sel a besoin d'être rechargé.
 - Indicateur du robinet fermé.
8. Verrouillage Enfant : Appuyez sur deux boutons Demi-charge et Départ différé en même temps pour verrouiller le programme.

Fonctionnalité du lave-vaisselle

Vue de face

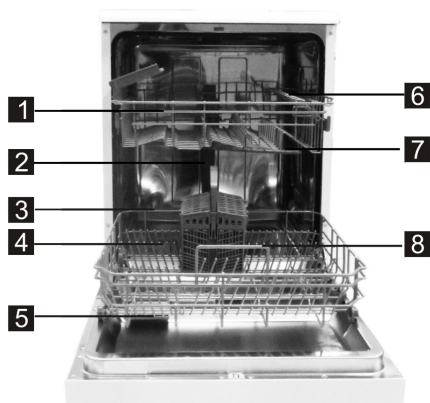

Vue d'arrière



1 Panier supérieur
2 Tuyau interne
3 Panier inférieur

4 Compartiment à sel
5 Bac à détergent
6 Rabat à tasses

7 Bras d'aspersion
8 Dispositif de filtration
9 Valve d'arrivée d'eau

10 Tuyau de vidange

4. Avant la première utilisation

Avant d'utiliser votre lave-vaisselle pour la première fois :

- A. Réglez l'adoucisseur d'eau
- B. Ajoutez 1,5 kg de sel pour lave-vaisselle, puis ajoutez de l'eau
- C. Remplissez le distributeur du produit de rinçage
- D. Ajoutez le détergent

A. Adoucisseur d'eau

L'adoucisseur d'eau doit être réglé manuellement à l'aide du sélecteur de la dureté de l'eau. L'adoucisseur d'eau est conçu pour éliminer les minéraux et les sels de l'eau, qui peuvent altérer le bon fonctionnement de l'appareil.

Plus il y a de minéraux et de sels, plus votre eau est dure.

L'adoucisseur doit être réglé en fonction de la dureté de l'eau de votre région. Prenez contact avec votre Service des eaux local pour obtenir des informations sur la dureté de l'eau dans votre région.

Régler la consommation en sel

Ce lave-vaisselle est conçu pour permettre de régler la quantité de sel consommée en fonction de la dureté de l'eau utilisée. Cette fonction est destinée à optimiser et à personnaliser le niveau de consommation en sel.

Pour régler le niveau de consommation en sel, suivez la procédure ci-dessous :

1. Allumez l'appareil ;
2. Appuyez sur le bouton Départ/Pause pendant plus de 5 secondes pour régler l'adoucisseur d'eau. Réglez-le en 60 secondes, une fois que l'appareil est allumé.
3. Appuyez sur le bouton Départ/Pause pour régler le mode adapté à votre environnement local. Le réglage changera comme la séquence suivante : H1->H2->H3->H4->H5->H6 ;
4. Pour sortir du mode de réglage, appuyez sur le bouton Marche/arrêt.

Dureté de l'eau				Position de sélection L'afficheur du/des programme(s) s'allume	Consommation de sel (g/cycle)
*dH	*fH	*Clarke	*mmol/l		
0-5	0-9	0-6	0-0.94	H1 (Rapide)	0
6-11	10-20	7-14	1.0-2.0	H2 (90min)	9
12-17	21-30	15-21	2.1-3.0	H3 (90min, Rapide)	12
18-22	31-40	22-28	3.1-4.0	H4 (Fragile)	20
23-34	41-60	29-42	4.1-6.0	H5 (Fragile, Rapide)	30
35-55	61-98	43-69	6.1-9.8	H6 (Fragile, 90min)	60

Nota 1:

1dH=1.25°Clarke=1.78 fH=0.178mmol/l

dH: Degré allemand

fH: Degré français

Clarke: Degré anglais

ATTENTION : 2 Paramétrage d'usine : H3 (EN 50242)

Prenez contact avec votre Service des eaux local pour obtenir des informations sur la dureté de l'eau dans votre région.



ATTENTION : Si votre modèle n'est pas équipé d'un adoucisseur d'eau, vous pouvez sauter cette rubrique.

ADOUCCISSEUR D'EAU

La dureté de l'eau varie selon les régions. Si le lave-vaisselle est utilisé avec de l'eau dure, des dépôts se formeront sur vos plats et vos ustensiles.

L'appareil est équipé d'un adoucisseur spécial qui repose sur un compartiment à sel spécifiquement conçu pour éliminer le calcaire et les minéraux présents dans l'eau.

B. Ajout du sel dans l'adoucisseur

Veillez à toujours utiliser du sel spécialement conçu pour les lave-vaisselle.

Le compartiment à sel est situé sous le panier du bas et est à remplir selon la procédure suivante :

Attention !

- Veillez à toujours utiliser du sel spécifiquement conçu pour les lave-vaisselle ! Les autres types de sel non spécifiquement conçus pour les lave-vaisselle, et notamment le sel de table, endommageront l'adoucisseur d'eau.

En cas d'endommagement de l'appareil causé par l'utilisation de sel non adapté, le fabricant ne fournit aucune garantie et ne sera tenu responsable pour aucun dommage causé.

- Veillez à ajouter du sel uniquement avant un cycle de lavage. Ceci permet d'empêcher que des grains de sel ou de l'eau salée éventuellement déversés demeurent dans le fond de l'appareil pendant une certaine durée, ceci pouvant donner lieu à une corrosion de la surface.

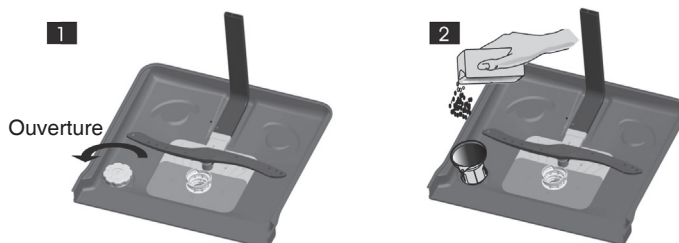

- Après avoir retiré le panier inférieur, dévissez et retirez le couvercle du compartiment à sel. (1)
- Positionnez l'extrémité de l'entonnoir (fourni) dans le trou et versez environ 1,5 kg de sel pour lave-vaisselle.
- Remplissez d'eau le compartiment à sel. Il est normal qu'une petite quantité d'eau ressorte du compartiment à sel. (2)
- Une fois le compartiment rempli, revissez fermement le couvercle.
- Le voyant d'alerte du sel s'arrête une fois que le compartiment a été rempli.
- Immédiatement après avoir rempli le compartiment à sel, vous devez lancer un programme de lavage (nous recommandons un programme court), afin d'éviter que le système de filtration, la pompe ou toute autre composant important de l'appareil ne puisse être endommagé par l'eau salée. L'endommagement dû à l'eau salée n'est pas couvert par la garantie.



ATTENTION :

- Le compartiment à sel ne doit être rempli que lorsque le voyant d'alerte du sel du bandeau de commandes s'allume. Selon la vitesse de dissolution du sel, il est possible que le voyant d'alerte du sel reste allumé même après le remplissage du compartiment. S'il n'y a aucun voyant sur le bandeau de contrôle indiquant le niveau de sel (sur certains modèles), vous pouvez estimer le moment auquel il faut remplir l'adoucisseur de sel par le nombre de cycles que le lave-vaisselle a exécuté.
- Si du sel a été déversé, lancez un programme de trempage ou un programme rapide pour l'éliminer les résidus de sel.

C. Remplissage du compartiment à produit de rinçage

Le compartiment à liquide de rinçage

Le liquide de rinçage est libéré lors de la phase de rinçage final afin d'éviter que l'eau ne forme des gouttelettes sur vos ustensiles et qu'elle n'y laisse des traces. Il améliore également le séchage en permettant à l'eau de mieux s'écouler de vos plats. Votre lave-vaisselle est conçu pour fonctionner avec du produit de rinçage liquide. Pour remplir le compartiment, ouvrez le couvercle et versez le produit de rinçage dans le compartiment jusqu'à ce que l'indicateur de niveau devienne complètement noir. Le compartiment à liquide de rinçage possède un volume d'environ 110 ml.

Fonction du liquide de rinçage

Le liquide de rinçage est automatiquement libéré lors de la dernière phase de rinçage pour garantir un rinçage minutieux, qui ne laisse pas de traces et qui permet un bon séchage.

Attention !

Veillez à toujours utiliser du liquide de rinçage de marque spécifiquement conçu pour le lave-vaisselle. Ne versez jamais d'autres substances dans le compartiment à liquide de rinçage (ex : produit de nettoyage de lave-vaisselle, détergent liquide). Ceci endommagerait votre appareil.

Quand remettre du produit de rinçage ?

Sauf si le voyant d'alerte du produit de rinçage du panneau de commande est allumé, vous pouvez toujours estimer la quantité restante d'après la couleur de l'indicateur de niveau « C » situé près du couvercle. Lorsque le compartiment à produit de rinçage est plein, l'indicateur est complètement noir. Au fil de la diminution du niveau de liquide de rinçage, la taille du point noir se réduit. Ne laissez jamais le produit de rinçage atteindre un niveau inférieur à 1/4 du compartiment.

Comme le montre l'illustration ci-dessous, au fur et à mesure que le niveau du produit de rinçage diminue, la taille du point noir présent sur l'indicateur du niveau de liquide de rinçage change.

- - Plein
- - 3/4
- - 1/2
- - 1/4 - besoin de remise à niveau pour éviter la formation de traces
- - Vide

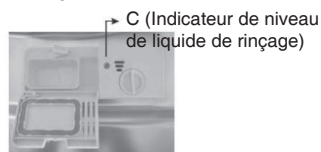

1. Pour ouvrir le compartiment, tournez le couvercle dans le sens de la flèche (gauche) et soulevez-le.
2. Faites attention à ne pas laisser déborder le produit de rinçage lorsque vous le versez dans le compartiment.
3. Remettez le couvercle en place en l'alignant sur la flèche et en le tournant vers la position fermée (droite).



ATTENTION :

Nettoyez le produit de rinçage déversé avec un chiffon absorbant afin d'éviter la formation excessive de mousse au cours du cycle suivant. N'oubliez pas de remettre le couvercle en place avant de refermer la porte du lave-vaisselle.

Régler le compartiment à produit de rinçage

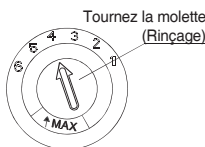

Le compartiment à produit de rinçage possède quatre ou six modes. Commencez toujours à utiliser l'appareil en mode 4. Si votre vaisselle présente des traces ou est mal séchée, augmentez la quantité de produit de rinçage libérée en retirant le couvercle du compartiment et en tournant la molette sur 5. Si votre vaisselle est toujours mal séchée ou présente des traces, augmentez à nouveau le niveau de réglage jusqu'à ce que votre vaisselle ne présente aucune trace. Le mode recommandé est le mode 4. (Paramétrage d'usine : 4)



ATTENTION :

Augmentez la dose de produit si votre vaisselle présente des traces d'eau ou de calcaire après le lavage. Réduisez la dose si votre vaisselle présente des traces blanches collantes ou si vos verres ou vos couteaux présentent une pellicule bleutée.

D. Fonction du détergent

Les ingrédients chimiques qui composent le détergent sont nécessaires pour éliminer, décomposer et évacuer les saletés du lave-vaisselle. La majorité des détergents de qualité commerciale conviennent à cette fin.

Attention !

Utilisation du détergent

N'utilisez que des détergents spécifiquement conçus pour les lave-vaisselle. Votre détergent doit toujours être frais et sec. Ne mettez pas de détergent en poudre dans le bac avant d'être prêt à lancer un cycle de lavage.

Détergent

Il existe 3 sortes de détergents.

1. Détergent au phosphate et au chlore
2. Détergent au phosphate et sans chlore
3. Détergent sans phosphate et sans chlore

Généralement, les nouveaux détergents à pulvériser sont sans phosphate. Dans ce cas, la fonction adoucissante de l'eau du phosphate n'est pas assurée. Si vous utilisez ce type de détergent, nous vous recommandons de remplir le compartiment à sel même lorsque la dureté de votre eau est seulement à 6° dH. Si vous utilisez un détergent sans phosphate et que votre eau est dure, vous verrez régulièrement apparaître des taches blanches sur vos verres et votre vaisselle. Si c'est le cas, ajoutez davantage de détergent pour obtenir de meilleurs résultats. Les détergents sans chlore blanchissent quelque peu la vaisselle. Les taches résistantes et colorées ne seront pas complètement éliminées. Si c'est le cas, sélectionnez un programme qui fonctionne à une température plus importante.

Détergents concentrés

Selon leur composition chimique, on peut distinguer deux types fondamentaux de détergents :

- les détergents alcalins conventionnels à composants caustiques
- les détergents concentrés peu alcalins à enzymes naturels

Détergents en tablettes

Les détergents en tablettes de différentes marques se dissolvent à différentes vitesses. Ceci explique que certains détergents en tablettes ne peuvent se dissoudre et développer leur pouvoir de nettoyage complet lors de programmes de lavage courts. Par conséquent, il convient de sélectionner des programmes longs lorsque vous utilisez des détergents en tablettes afin de garantir l'élimination complète des résidus de détergent.

Le bac à détergent

Le bac est à remplir avant le début de chaque cycle de lavage conformément aux instructions fournies dans le tableau des cycles de lavage. Votre lave-vaisselle consomme moins de détergent et de produit de rinçage que les lave-vaisselle conventionnels. Généralement, une seule cuillère à soupe de détergent suffit pour un lavage ordinaire. Les ustensiles présentant plus de taches résistantes requièrent plus de détergent. Veillez à toujours mettre votre détergent dans l'appareil juste avant de le mettre en marche afin d'éviter qu'il s'humidifie et ne puisse pas se dissoudre correctement.

Quantité de détergent requise

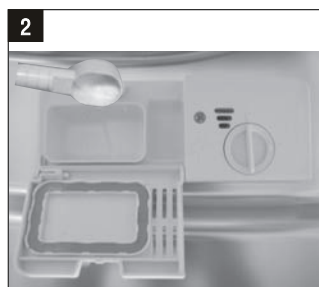

Remplir le bac à détergent

Remplissez le bac à détergent.

Les repères indiquent les niveaux de dosage comme illustré à droite.

A) Le bac à détergent principal

B) Le bac à détergent pour le prélavage

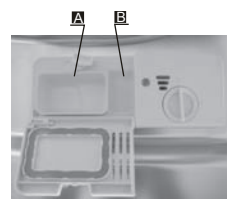

Veillez observer les recommandations du fabricant pour le dosage et l'entreposage qui sont indiquées sur l'emballage de votre détergent.

Refermez le couvercle et appuyez dessus jusqu'à ce qu'il se verrouille.

Si votre vaisselle est très sale, ajoutez une dose supplémentaire de détergent de prélavage dans la cuve. Ce détergent agira lors de la phase de prélavage.

! ATTENTION :

- Des informations sur la quantité de détergent nécessaire pour chaque programme de lavage sont fournies à la dernière page.
- Sachez qu'en fonction de la saleté et la dureté de l'eau, les réglages peuvent différer.
- Veuillez observer les recommandations du fabricant indiquées sur l'emballage de votre détergent.
- Si le couvercle est fermé, appuyez sur le bouton pour libérer le détergent. Le couvercle s'ouvrira.
- Ajoutez le détergent toujours avant de lancer chaque cycle de lavage.
- Utilisez seulement le détergent de marque pour la machine.

! ATTENTION !

Le détergent de lave-vaisselle est corrosif ! Gardez les enfants éloignés de ce produit.

5. Préparation et chargement du panier

Recommandations

- Essayez de privilégier l'achat d'ustensiles portant la mention « lavable au lave-vaisselle ».
- Utilisez un détergent doux pour tous types de plats. Si nécessaire, demandez des informations complémentaires au fabricant du détergent.
- Pour les plats ou ustensiles fragiles, sélectionnez un programme fonctionnant à la température la plus basse possible.
- Ne sortez pas vos verres et vos couverts du lave-vaisselle immédiatement après la fin du programme afin d'éviter tout risque d'endommagement.

Lavage des types de couverts/plats suivants

Ne conviennent pas

- Couverts à anse en bois, en porcelaine ou en nacre
- Objets en plastique qui ne résistent pas à la chaleur
- Couverts anciens dotés d'éléments collés qui ne résistent pas aux hautes températures
- Couverts ou plats avec colle
- Éléments en étain ou en cuivre
- Verres en cristal
- Objets en acier pouvant rouiller
- Plateaux en bois
- Objets en fibres synthétiques

Convient dans une mesure restreinte

- Certains types de verres peuvent se ternir au bout d'un certain nombre de lavages
- Les éléments en argent et en aluminium ont tendance à se décolorer au lavage
- Les motifs vitrés peuvent s'estomper s'ils sont fréquemment lavés au lave-vaisselle

Recommandations pour le remplissage et le déchargement du lave-vaisselle

(Pour garantir une performance optimale du lave-vaisselle, observez les prescriptions suivantes. Les fonctionnalités et l'apparence des paniers peuvent varier selon les modèles.)

Raclez les plats et couverts sur lesquels demeurent des quantités importantes d'aliments. Faites ramollir les restes d'aliments brûlés dans vos poêles et casseroles.

Il n'est pas nécessaire de rincer vos plats et assiettes à l'eau courante.

Les différents éléments à laver sont à placer comme suit dans l'appareil :

1. Les objets tels que les tasses, verres, casseroles/poêles, etc. doivent être retournés.
2. Les objets incurvés ou présentant des renforcements doivent être positionnés de manière oblique afin que l'eau puisse s'écouler.
3. Tous les ustensiles doivent être placés de manière à bien tenir en place et à ne pas se renverser.
4. Tous les ustensiles doivent être placés de manière à laisser assez d'espace pour que les bras de lavage puissent tourner librement pendant le lavage.



ATTENTION : Évitez de laver les éléments très petits au lave-vaisselle. Ceux-ci peuvent facilement tomber des paniers.

- Les objets creux tels que les tasses, verres, casseroles, etc. doivent être orientés ouverture vers le bas afin d'éviter que l'eau ne stagne dans le contenant.
- Les plats et couverts ne doivent pas être empilés les uns sur les autres ni se recouvrir.
- Faites en sorte d'éviter que les verres ne se touchent pour éviter tout dégât.
- Les objets de grande taille et ceux qui sont difficiles à nettoyer doivent être placés dans le panier du bas.
- Le panier du haut est destiné à la vaisselle plus délicate et plus légère, telle que les verres et les tasses.
- Les couteaux à lame longue représentent un danger si leur pointe est orientée vers le haut !
- Les couverts longs et/ou tranchants tels que les couteaux à découper sont à placer à l'horizontale dans le panier du haut.
- Veillez à éviter de surcharger le lave-vaisselle. Ceci est important pour obtenir de bons résultats et optimiser la consommation d'énergie.

Décharger votre vaisselle

Afin d'éviter que de l'eau du panier du haut ne s'écoule dans le panier du bas, nous vous recommandons de vider le panier du bas en premier lieu.

■ Procédure de remplissage standard

Remplir le panier supérieur

Le panier du haut est destiné aux objets plus délicats et plus légers, tels que les verres, assés, soucoupes, assiettes, petits bols, ainsi que les poêles et casseroles peu profondes (à condition que ceux-ci ne soient pas trop sales). Positionnez vos plats et couverts de manière à ce qu'ils ne puissent bouger sous la pression de l'aspersion.

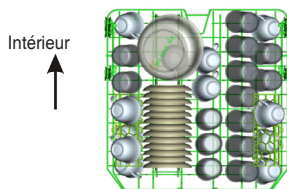

Rappelez-vous que :

- les casseroles, saladiers, etc. doivent toujours être orientés vers le bas.
- les casseroles profondes doivent être inclinées pour permettre l'écoulement de l'eau.
- le panier du bas est doté de pics rabattables qui permettent de placer des casseroles et plats supplémentaires ou plus grands.

Régler le panier supérieur

Afin de créer davantage de place dans le panier supérieur / inférieur pour la vaisselle volumineuse, vous avez la possibilité de régler la hauteur du panier supérieur sur deux positions. Pour modifier la hauteur du panier, placez ses roues sur les hauteurs de rail différentes.

Position inférieure

Position supérieure



Roulettes

Panier à couverts

Les couverts doivent être placés dans le panier à couverts aux positions appropriées. Veillez également à les séparer les uns des autres. Assurez-vous qu'ils ne partagent pas la même case car cela pourrait entraîner une baisse de performance.

Afin de garantir la meilleure qualité de lavage, veillez aux points suivants lorsque vous chargez les couverts dans le lave-vaisselle :

- Ne pas les faire se chevaucher
- Placer-les à l'envers
- Placer les ustensiles les plus longs au milieu.

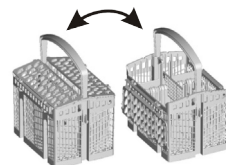

Remplir le panier inférieur

Nous vous recommandons de placer les objets les plus grands et ceux qui sont le plus difficile à nettoyer dans le panier du bas (casseroles, poêles, couvercles, plats de service et saladiers) comme illustré ci-dessous. Il est préférable de placer vos plats et couvercles de service sur le côté des compartiments afin d'éviter de bloquer la rotation du bras de lavage.

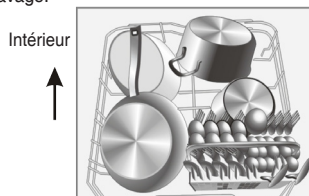

Rabattre les supports à tasses

Pour faire de la place dans le panier supérieur pour les objets plus grands, soulevez le support à tasses vers le haut. Vous pouvez alors appuyer les grands verres contre celui-ci. Vous pouvez également le retirer lorsqu'il n'est pas utile.

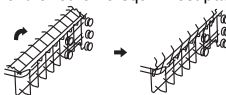

Rabattre les tiges du panier inférieur

Pour permettre un meilleur empilage des casseroles et poêles, les tiges peuvent être rabattus comme la photo à droite.



6. Lancer un programme de lava

Tableau des cycles de lavage



ATTENTION : (★) signifie que le compartiment à produit de rinçage doit être rechargé.

Programme	Informations sur la sélection du cycle	Description du cycle	Détergent (cycle pré-lavage/ principal)	Durée (min)	Énergie (kWh)	Eau (L)	Produit de rinçage
Intensif 	Pour la vaisselle très sale et les casseroles, poêles et plats, etc. présentant un niveau de saleté normal mais des résidus séchés.	Pré-lavage (50°C) Lavage (65°C) Rinçage Rinçage Rinçage (65°C) Séchage	4/17g 1 ou 2 pièces	205	1.621	17.8	★
Universel 	Pour la vaisselle présentant un niveau de saleté normal, notamment les casseroles, assiettes, verres et poêles légèrement sales.	Pré-lavage (45°C) Lavage (55°C) Rinçage Rinçage (65°C) Séchage	4/17g 1 ou 2 pièces	175	1.302	14.3	★
ECO (*EN 60436)	Ce programme normalisé, est adapté pour laver la vaisselle présentant un niveau de saleté normal et constitue le programme le plus efficient en termes de consommation d'énergie et d'eau pour ce type de vaisselle.	Lavage (45°C) Rinçage Rinçage (60°C) Séchage	4/17g 1 ou 2 pièces	220	0.937	11	★
Fragile 	Pour la vaisselle et le verre légèrement sales.	Pré-lavage Lavage (50°C) Rinçage Rinçage (65°C) Séchage	4/17g 1 pièce	120	1.1	14.3	★
90 mins 	Pour la vaisselle légèrement sale ne nécessitant pas un séchage intensif	Lavage (60°C) Rinçage Rinçage (65°C) Séchage	22g 1 pièce	90	1.35	11.7	★
Rapide 	Lavage rapide pour la vaisselle peu sale	Lavage (50°C) Rinçage Rinçage (45°C)	20g 1 pièce	30	0.751	11.2	/



ATTENTION :

* EN 60436: ce programme est le cycle test. Informations utiles pour le test de comparabilité au titre de la norme EN 60436

- Capacité : 13 couverts
- Panier supérieur : roulettes supérieures sur les rails
- Nombre de modes de distribution du produit de rinçage : Max
- PI : 0,49W ; Po : 0,45W

Mettre l'appareil en marche

Démarrage d'un cycle de lavage

1. Tirez les paniers inférieur et supérieur, placez votre vaisselle sale et repoussez les paniers. Il est recommandé de charger tout d'abord le panier inférieur, puis le supérieur (voir la section "Préparation et chargement du panier").
2. Ajoutez le détergent (voir la section "Sel, détergent et produit de rinçage").
3. Insérez la prise dans la prise murale. La source d'alimentation est de 220-240V 50Hz, la spécification de la prise est de 250V 10A. Mettez l'alimentation d'eau en marche à pleine pression.
4. Appuyez sur le bouton Marche/Arrêt.
5. Choisissez le programme désiré selon le niveau de saleté de la vaisselle en appuyant sur le bouton de sélection du programme. Appuyez sur le bouton DÉPART/PAUSE pour démarrer le lavage.



ATTENTION :

Lorsque vous appuyez sur le bouton Départ/Pause alors que le cycle est en cours, l'indicateur de lavage s'arrêtera de clignoter et le lave-vaisselle bipera à chaque minute jusqu'à ce que vous ré-appuyiez sur le bouton Départ/Pause pour relancer le cycle de lavage.

Changer de programme

1. Un programme peut être changé uniquement un court instant après son lancement et avant que le détergent n'ait été déversé. Autrement, vous devrez de nouveau remplir le distributeur de détergent (cf. rubrique intitulée « Ajout du détergent »).
2. Appuyez sur le bouton Départ/Pause, le lave-vaisselle se met en mode arrêt. Appuyez sur le bouton Programme au moins 3 secondes. Vous pouvez alors choisir un nouveau programme de lavage. Appuyez de nouveau sur le bouton Départ/Pause pour démarrer le lavage (voir la section "Lancer un cycle de lavage").



ATTENTION :

Si vous ouvrez la porte en cours de cycle, la machine se met automatiquement en mode arrêt. L'indicateur de programme s'arrêtera de clignoter et le lave-vaisselle bipera à chaque minute jusqu'à ce que la porte soit refermée. Après avoir refermé la porte, le lave-vaisselle reprendra automatiquement son cycle après 10 secondes.

Rajouter de la vaisselle

Vous pouvez rajouter de la vaisselle à tout moment avant l'ouverture du bac à détergent.

1. Appuyez sur le bouton Départ/Pause pour arrêter le lave-vaisselle.
2. Ouvrez légèrement la porte.
3. Lorsque les bras d'aspersion se sont arrêtés, ouvrez complètement la porte.
4. Ajoutez la vaisselle.
5. Fermez la porte.
6. Appuyez sur le bouton Départ/Pause, la machine se remettra à fonctionner.

À la fin du cycle de lavage

Lorsque le cycle de lavage est terminé, l'appareil émet une alarme qui retentit pendant 8 secondes, puis s'arrête. Éteignez l'appareil en appuyant sur Marche/arrêt, coupez l'arrivée d'eau, puis ouvrez la porte du lave-vaisselle.

Attention : attendez quelques minutes avant de vider le lave-vaisselle afin d'éviter de devoir manipuler les ustensiles encore chauds, qui sont alors plus susceptibles de se casser. Ceci permet également un meilleur séchage de votre vaisselle.

■ Éteindre le lave-vaisselle

Lorsque le voyant Programme est allumé, mais ne clignote pas, cela signifie que le programme est terminé.

1. Éteignez le lave-vaisselle en appuyant sur Marche/arrêt.
2. Coupez l'arrivée d'eau !

■ Faites preuve de prudence à l'ouverture de la porte.

Lorsqu'elle est chaude, la vaisselle est plus sensible aux chocs. Laissez votre vaisselle refroidir pendant environ 15 minutes avant de la sortir de l'appareil.

Ouvrez la porte du lave-vaisselle, laissez-la entrouverte et attendez quelques minutes avant de sortir votre vaisselle. Ainsi, ceci permet à la vaisselle de refroidir et garantit un meilleur séchage.

■ Vider le lave-vaisselle

Il est normal que l'intérieur du lave-vaisselle soit mouillé.

Videz le panier du bas en premier lieu, puis passez au panier du haut. Ceci vous permettra d'éviter que de l'eau ne s'écoule depuis le panier du haut sur la vaisselle présente dans le panier du bas.



ATTENTION !

Ouvrir la porte au cours d'un cycle est dangereux car la vapeur chaude qui s'échappe peut vous brûler.

7. Nettoyage et entretien

Système de filtration

Nous avons placé la pompe d'évacuation et le système de filtrage à votre portée à l'intérieur de la cuve. Le système de filtrage se compose de 3 éléments : le filtre principal, le filtre à déchets et le micro-filtre.

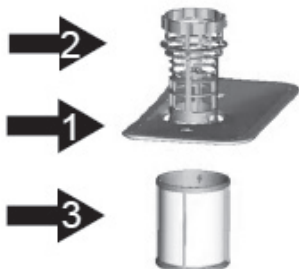

1) Filtre principal

Les particules alimentaires et les salissures prises dans ce filtre sont pulvérisées par un jet spécial par le bras d'aspersion inférieur et dirigées vers le tuyau d'évacuation.

2) Filtre à déchets

Les éléments plus grands, comme des morceaux de verre ou des os, qui pourraient boucher le tuyau d'évacuation sont pris dans le filtre à déchets. Pour enlever un élément pris dans ce filtre, appuyez doucement sur les languettes situées en haut du filtre et soulevez-le.

3) Micro-filtre

Dispositif de filtration

Le filtre élimine efficacement les particules alimentaires de l'eau et permet de la recycler au cours du cycle. Pour une performance et des résultats optimaux, le filtre doit être nettoyé régulièrement. Ceci explique pourquoi il est recommandé de retirer les particules alimentaires les plus grosses prise dans le filtre après chaque cycle de lavage en rinçant le filtre et le récipient avec l'eau courante. Pour retirer le dispositif de filtration, tirez la poignée du récipient vers le haut.



ATTENTION !

- Le lave-vaisselle ne doit jamais fonctionner sans filtre.
- Un filtre mal remis en place peut réduire le niveau de performance de l'appareil et endommager vos ustensiles.

1



Étape 1 : tournez le filtre dans le sens inverse des aiguilles d'une montre.

2

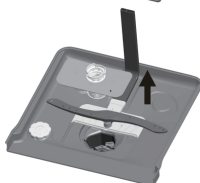

Étape 2 : sortez le filtre en le tirant vers le haut.



ATTENTION :

De l'étape 1 à 2, vous enlevez le filtre. Pour le replacer, effectuez ces étapes dans le sens inverse.

REMARQUES :

- Après chaque cycle, vérifiez l'absence de débris dans le filtre afin d'éviter tout risque de blocage ultérieur.
- Vous pouvez retirer le système de filtration en dévissant le filtre primaire. Retirez tous résidus alimentaires et nettoyez les filtres à l'eau courante.



ATTENTION : Il convient de nettoyer l'ensemble du système de filtration une fois par semaine.

Nettoyer le filtre

Pour nettoyer le filtre à déchets et le micro-filtre, utilisez une brosse. Ré-assemblez les éléments de filtration, puis réinsérez-les dans le lave-vaisselle. Placez-les dans l'emplacement destiné et appuyez dessus.



ATTENTION ! Ne cognez pas sur les filtres, lorsque vous les nettoyez. Sinon, ils peuvent être tordus et la performance du lave-vaisselle peut baisser.

Entretien du lave-vaisselle

Le bandeau de commandes peut être nettoyé à l'aide d'un chiffon légèrement humidifié.

Après le nettoyage, veillez à bien le sécher.

Pour l'extérieur, utilisez une cire à lustrer spéciale équipements électroménagers.

N'utilisez jamais d'objets coupants, de tampons à récurer ou de produits de nettoyage agressifs pour nettoyer le lave-vaisselle.

Nettoyage de la porte

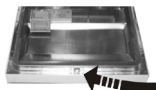

Pour nettoyer les bords de la porte, utilisez un chiffon souple, tiède et humidifié. Pour éviter toute pénétration d'eau dans le dispositif de fermeture de la porte et les composants électroniques, évitez toute utilisation de produits nettoyants en spray.



ATTENTION !

- N'utilisez jamais de produit nettoyant en spray pour nettoyer la porte : celui-ci pourrait endommager le dispositif de fermeture de la porte et les composants électroniques.
- Les agents abrasifs ainsi que certains types d'essuie-tout sont interdits car ils risquent d'érafler ou de laisser des traces sur la surface en acier inoxydable.

Préparation du lave-vaisselle contre le gel

Si vous laissez votre lave-vaisselle dans un endroit non chauffé pendant l'hiver, demandez à un service spécialisé de :

1. Couper l'alimentation électrique du lave-vaisselle et d'enlever les fusibles ou d'arrêter le disjoncteur.
2. Couper l'arrivée d'eau et débrancher le tuyau d'arrivée d'eau du robinet d'adduction d'eau.
3. Évacuer l'eau du tuyau d'entrée et du robinet d'adduction d'eau (utilisez une casserole pour récupérer l'eau).
4. Raccorder le tuyau d'entrée d'eau sur le robinet d'adduction d'eau.
5. Enlever le couvercle en plastique de l'aspiration sur la cuve et utiliser une éponge pour éponger l'eau.



ATTENTION : Si votre lave-vaisselle ne fonctionne pas à cause du givre, prenez contact avec un réparateur professionnel.

Nettoyer les bras d'aspersion

Il est nécessaire de nettoyer les bras d'aspersion car les produits chimiques contenus dans l'eau peuvent bloquer leurs jets et roulements.

Pour enlever les bras d'aspersion, dévissez le boulon et enlevez le joint d'étanchéité en haut des bras d'aspersion puis retirez-les.

Lavez les bras dans de l'eau savonneuse et tiède et utilisez une brosse souple pour nettoyer les jets.

Remplacez les bras après les avoir soigneusement rincés.

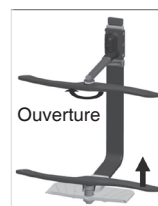

Maintenir votre lave-vaisselle en bonnes conditions

- **Après chaque lavage**
Après chaque lavage, fermez l'alimentation d'eau de la machine et laissez la porte légèrement ouverte afin que l'humidité et les odeurs puissent s'échapper.
- **Ôter la prise**
Débranchez la prise avant toute opération de nettoyage ou de maintenance.
- **Nettoyage sans solvants ni produits abrasifs**
Pour nettoyer l'extérieur et les parties en caoutchouc de votre lave-vaisselle, n'utilisez ni solvants, ni produits de nettoyage abrasifs. N'utilisez qu'un chiffon et de l'eau savonneuse tiède. Pour éliminer les traces présentes sur les surfaces internes, utilisez un chiffon humidifié avec de l'eau, ajoutez un peu de vinaigre ou un produit de nettoyage spécifiquement conçu pour les lave-vaisselle.
- **Lorsque vous n'utilisez pas la machine pendant une longue durée**
Il est recommandé de lancer un cycle de lavage avec le lave-vaisselle vide et de débrancher la prise, de fermer l'alimentation d'eau et de laisser la porte légèrement entrouverte. Ceci permettra d'optimiser la durée de vie du joint d'étanchéité et de limiter les odeurs à l'intérieur de l'appareil.
- **Déplacer la machine**
Si vous devez déplacer l'appareil, essayez de le maintenir en position verticale. En cas de nécessité absolue, vous pouvez le positionner sur l'arrière.
- **Joints d'étanchéité**
L'un des facteurs qui favorisent la formation d'odeurs dans le lave-vaisselle est la présence de résidus alimentaires dans les joints. Un nettoyage régulier des joints à l'aide d'une éponge humide permettra d'éviter ce désagrément.

8 . Positionnement de la machine

Placer la machine à l'endroit souhaité. L'arrière doit être contre le mur et les côtés le long des placards ou murs adjacents. Le lave-vaisselle est équipé avec des tuyaux de distribution et de drainage d'eau qui peuvent être placés à droite ou à gauche pour en faciliter l'installation.

Régler la hauteur de la machine

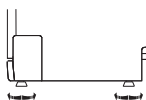

Une fois que la machine est positionnée, vous pouvez ajuster la hauteur du lave-vaisselle en tournant les pieds. Il ne faut pas être incliné de plus de 2°.

Branchement électrique



ATTENTION !

Pour votre sécurité :

N'utilisez pas de rallonge ou d'adaptateur avec cet appareil.

Quelles que soient les circonstances, veillez à ne jamais couper ou retirer les branchements de mise à la terre.

Alimentation électrique

Référez-vous à la plaque signalétique de l'appareil pour connaître la tension requise afin de brancher votre lave-vaisselle à une source d'alimentation adaptée.

Utilisez des fusibles 10amp, le fusible temporisé ou le disjoncteur recommandés et aménagez un circuit distinct réservé à cet appareil.

- ▲ **Assurez-vous de l'existence d'un branchement de mise à la terre avant d'utiliser votre lave-vaisselle.**

Branchement électrique

Après vous être assuré que le voltage et les valeurs de fréquence pour le courant de la maison correspondent à celles indiquées sur la plaque signalétique et que le système électrique est dimensionné pour le voltage maximum figurant sur la plaque signalétique, insérez la prise dans la prise murale correctement reliée à la terre. Si la prise murale sur laquelle la machine doit être branchée n'est pas appropriée pour la prise, remplacez la prise murale plutôt que d'utiliser un adaptateur ou équipement similaire car cela pourrait entraîner une surchauffe et des brûlures.

Raccordement à l'eau

Raccordement à l'eau froide

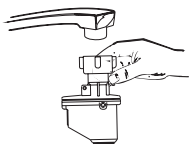

La machine doit être raccordée aux nouveaux tuyaux d'eau, pas aux anciens.
La pression d'eau doit être entre 0.04 MPa et 1 MPa. Si la pression n'atteint pas le niveau minimal, demandez conseil à notre équipe de service.

1. Tirez les tuyaux d'alimentation d'eau situés à l'arrière du lave-vaisselle.
2. Fixez le tuyau d'alimentation d'eau à un robinet (3/4').
3. Laissez couler de l'eau avant de lancer la machine.

A propos du tuyau d'alimentation de sécurité

Le tuyau d'alimentation de sécurité est constitué de doubles parois. Ce système de tuyau garantit un blocage de l'écoulement de l'eau en cas de rupture du tuyau d'alimentation et lorsque l'espace d'air entre dans le tuyau d'alimentation et que le tuyau ondulé extérieur est rempli d'eau.



ATTENTION !

Si votre évier est muni d'une douchette, ne la raccordez pas sur la même ligne d'alimentation de votre lave-vaisselle. Le tuyau peut s'éclater.

Comment déconnecter l'alimentation d'eau de sécurité

1. Fermez l'arrivée d'eau.
2. Dévissez le tuyau d'alimentation de sécurité du robinet.

Raccordement à l'eau froide

Raccordez le tuyau d'eau froide au robinet (3/4) et assurez-vous qu'il est bien fixé. Si les canalisations d'eau sont neuves ou n'ont pas été utilisées durant une longue période, laissez l'eau couler pour s'assurer qu'elle est claire et sans impuretés. Si cette précaution n'est pas prise, il existe un risque de blocage de l'arrivée d'eau et d'endommagement de la machine.

Raccordement du tuyau de vidange

Insérez le tuyau d'évacuation d'eau dans un conduit d'évacuation principal ayant un diamètre minimum de 40 mm en prenant soin d'éviter tout coude ou écrasement du tuyau. Le haut du tuyau doit être positionné à une hauteur inférieure à 1000 mm (1 m).



Fixer le tuyau d'évacuation suivant les exemples A ou B

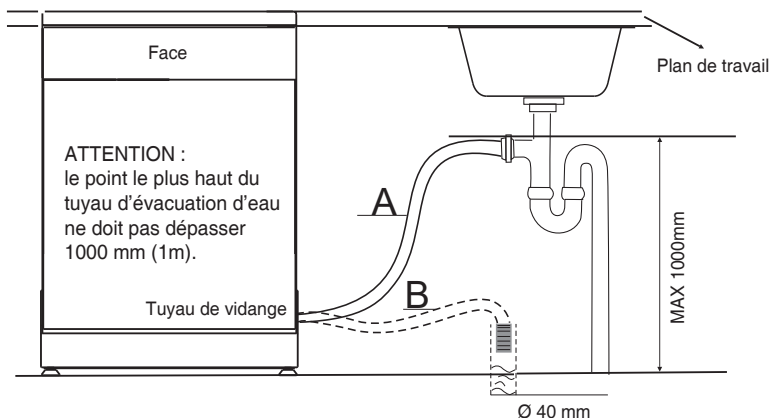

Comment vidanger l'excédent d'eau des tuyaux

Si l'évier est situé à plus de 1 000 mm du sol, l'excédent d'eau demeurant dans les tuyaux ne peut être évacué directement dans l'évier. Il sera nécessaire de vidanger l'excédent d'eau dans un saladier ou un autre récipient adapté maintenu à l'extérieur et à un niveau inférieur à celui de l'évier.

Evacuation de l'eau

Raccordez le tuyau de vidange. Le tuyau d'évacuation doit être correctement installé pour éviter toute fuite d'eau. Assurez-vous que le tuyau de vidange n'est ni plié, ni écrasé.

Rallonge de tuyau

Si vous avez besoin d'un tuyau de rallonge pour la vidange, veillez à bien utiliser un tuyau similaire. Celui-ci ne doit pas dépasser 4 mètres de longueur. Si tel était le cas, les performances et le fonctionnement du lave-vaisselle pourraient en être altérés.

Branchement sur siphon

Le branchement du tuyau d'évacuation d'eau peut être placé directement sur un siphon si la hauteur de celui-ci ne dépasse pas 1 mètre par rapport au bas du lave-vaisselle. Le tuyau d'évacuation d'eau doit être maintenu à l'aide d'un collier de serrage adapté.

Démarrage du lave-vaisselle

Les points suivants doivent être vérifiés avant de démarrer le lave-vaisselle.

1. Le lave-vaisselle est à niveau et fixé
2. La valve d'arrivée d'eau est ouverte
3. Il n'y a pas de fuite au niveau des raccordements aux conduites d'eau
4. Les fils électriques sont bien branchés
5. L'électricité est allumée
6. Les tuyaux de drainage et d'arrivée d'eau sont raccordés
7. Tous les matériaux d'emballage et les imprimés doivent être enlevés du lave-vaisselle



ATTENTION !

Après installation, conservez ce manuel. Son contenu est très utile aux utilisateurs.

9. Guide de dépannage

Avant de faire appel un technicien

Vous référer aux tableaux suivants peut vous éviter de devoir appeler un technicien.

	Problème	Causes possibles	Que faut-il faire ?
 Problèmes techniques	Le lave-vaisselle ne démarre pas	Saut de fusible ou de disjoncteur	Remplacez le fusible ou remettez le disjoncteur en marche. Ôtez tout autre appareil utilisant le même circuit que le lave-vaisselle.
		L'alimentation électrique n'est pas en marche	Vérifiez que l'alimentation d'eau est correctement raccordée et l'arrivée d'eau ouverte.
		La pression d'eau est faible	Vérifiez que l'alimentation d'eau est correctement raccordée et l'arrivée d'eau ouverte.
		La porte du lave-vaisselle n'est pas bien fermée.	Assurez-vous de bien fermer la porte et le loquet.
Problèmes techniques	Le lave-vaisselle ne pompe pas l'eau	Noeud dans le tuyau d'évacuation	Vérifiez l'état du tuyau d'évacuation.
		Filtre bouché	Vérifiez l'état du filtre à déchets (cf. rubrique intitulée «Nettoyer le filtre»)
		Évier bouché	Vérifiez l'état de l'évier de votre cuisine afin de vous assurer qu'il n'est pas bouché. Si l'eau de votre évier ne s'évacue pas correctement, il est probable que vous deviez faire appel à un plombier plutôt qu'à un technicien spécialisé dans la gestion du lave-vaisselle.
Problèmes généraux	Mousse dans la cuve	Détergent non adapté	Utilisez uniquement du détergent spécial pour le lave-vaisselle afin d'éviter la formation de mousse. Si cela se produit, ouvrez le lave-vaisselle et laissez la mousse s'évaporer. Versez 3 ou 4 litres d'eau froide dans la cuve. Fermez le lave-vaisselle en fermant le loquet, puis sélectionnez un cycle. Le lave-vaisselle commencera par vidanger l'eau. Ouvrez la porte une fois la vidange terminée et vérifiez que la mousse a bien disparu. Renouvelez l'opération si nécessaire.
		Produit de rinçage renversé	Nettoyez toujours immédiatement tout produit de rinçage renversé.
	Intérieur de la cuve taché	Un détergent contenant du colorant a été utilisé	Vérifiez que le détergent utilisé ne comporte aucun colorant.
	Pellicule blanche sur les surfaces internes	Minéraux contenus dans l'eau dure	Pour nettoyer les parois internes, utilisez une éponge humide avec du détergent pour lave-vaisselle et veillez à porter des gants en caoutchouc. N'utilisez jamais d'autres produits que ceux qui sont destinés aux lave-vaisselle afin d'éviter tout risque de formation de mousse.
Problèmes généraux	Taches de rouille sur les couverts	Les couverts tachés ne sont pas résistants à la corrosion.	
		Aucun programme n'a été lancé après l'ajout du sel pour lave-vaisselle. Des traces de sel se sont mêlées au cycle de lavage.	Lancez toujours le programme de lavage rapide sans placer de couverts dans le lave-vaisselle et sans la fonction Turbo (si elle est disponible) après avoir ajouté du sel pour lave-vaisselle.
		Le couvercle de l'adoucisseur n'est pas bien fermé.	Inspectez le couvercle et assurez-vous qu'il est bien fermé.
Bruit	Bruits de choc dans le lave-vaisselle	Un des bras de lavage se heurte contre l'un des ustensiles présents dans le panier.	Mettez le programme en pause et réorganisez les ustensiles qui bloquent le bras de lavage.
	Cliquetis dans le lave-vaisselle	Des couverts ont été renversés dans le lave-vaisselle.	Mettez le programme en pause et réorganisez la disposition de vos couverts.
	Bruits de choc dans les tuyaux d'eau	Ceci peut être dû à l'installation sur place ou à la partie transversale des tuyaux.	Ceci n'a aucun impact sur la performance du lave-vaisselle. Si vous avez des doutes, faites appel à un plombier qualifié.

	Problème	Causes possibles	Que faut-il faire ?
Lavage non satisfaisant	La vaisselle n'est pas propre	La vaisselle n'a pas été correctement placée dans le lave-vaisselle.	Cf. rubrique «Remplir les paniers du lave-vaisselle»
		Le programme choisi n'était pas assez puissant.	Sélectionnez un programme plus intensif. Cf. «Tableau des cycles de lavage».
		La quantité de détergent n'était pas suffisante.	Ajoutez plus de détergent ou changez de détergent.
		Des ustensiles bloquent la course des bras de lavage.	Réorganisez la disposition de vos ustensiles afin que les bras de lavage puissent tourner librement.
		Le dispositif de filtration situé à la base de l'appareil n'est pas propre ou n'est pas bien installé. Ceci peut bloquer les jets des bras de lavage.	Nettoyez et/ou remplacez correctement le dispositif de filtration. Nettoyez les bras de lavage. Cf. «Nettoyer les bras de lavage».
		Effet terre sur la verrerie	Combinaison d'une eau douce avec trop de détergent.
Séchage non satisfaisant	Traces noires ou grises sur la vaisselle	Des ustensiles en aluminium ont frotté contre votre vaisselle.	Nettoyez la vaisselle à l'aide d'un produit abrasif doux pour éliminer les traces.
	Résidus de détergent dans les bacs	Des ustensiles bloquent les bacs à détergent.	Réorganisez la disposition de votre vaisselle.
	La vaisselle n'est pas sèche	Mauvaise disposition des ustensiles	Respectez les consignes de remplissage du lave-vaisselle.
		Quantité de produit de rinçage insuffisante	Augmentez la quantité de produit de rinçage/remplissez le compartiment à produit de rinçage.
		La vaisselle a été sortie trop tôt	Ne videz pas votre lave-vaisselle immédiatement après le cycle de lavage. Ouvrez légèrement la porte pour que la vapeur puisse s'échapper. Attendez que votre vaisselle soit à peine tiède au toucher pour vider votre lave-vaisselle. Videz le panier du bas en premier lieu afin d'éviter que de l'eau ne s'écoule depuis la vaisselle du panier du haut dans celui du bas.
		Le programme choisi n'est pas approprié	Avec un programme court, la température de lavage est moins importante, ce qui réduit la performance de lavage. Choisissez un programme de longue durée.
	Les couverts présentent un revêtement de mauvaise qualité	L'évacuation de l'eau est plus difficile sur les revêtements de mauvaise qualité. Les couverts ou plats de ce type ne sont pas adaptés au lavage en lave-vaisselle.	

Codes d'erreur

En cas de dysfonctionnement, l'appareil affiche des codes d'erreur pour vous avertir.

Codes	Signification	Causes possibles
La fonction Rapide ne clignote pas	Temps d'admission plus long	Les robinets ne sont pas ouverts, ou la consommation d'eau est limitée, ou la pression d'eau est trop basse.
La fonction 90mn et lavage rapide ne clignote pas	La température adéquate n'est pas atteinte	Disfonctionnement de l'élément chauffant
La fonction Fragile ne clignote pas	Trop de vaisselle	Certains éléments ne sont pas dans les paniers



ATTENTION !

Si un débordement survient, couper l'arrivée d'eau principale avant d'appeler un service de dépannage. S'il y a de l'eau dans le réceptacle de la base à cause d'un débordement ou d'une petite fuite, l'eau doit être vidée avant de redémarrer le lave-vaisselle.

Informations techniques

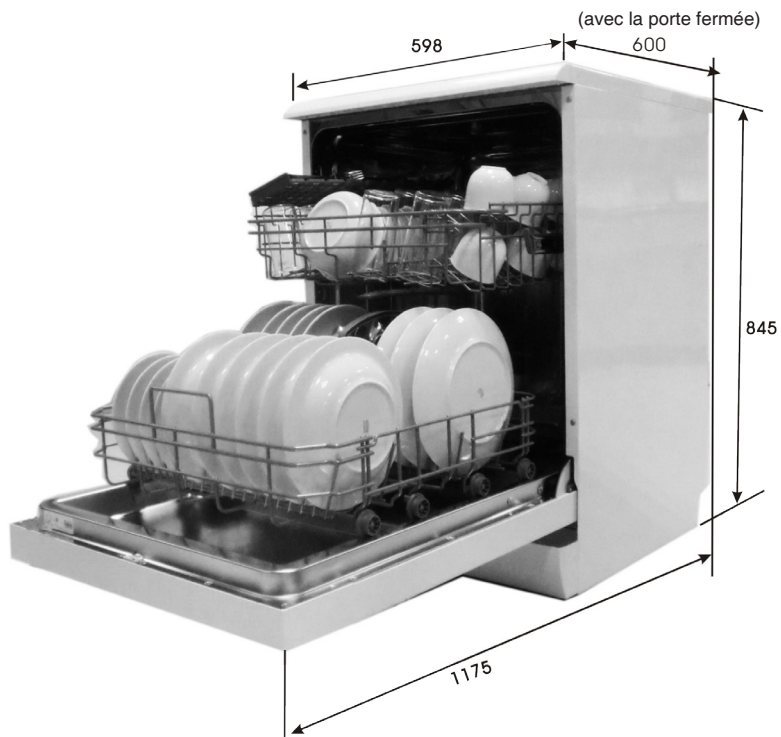

Hauteur	845mm
Largeur	598mm
Profondeur	600mm (avec la porte fermée)
Pression d'eau	0.04-1.0MPa
Alimentation électrique	Voir l'étiquette degré
Capacité	13 couverts

PROCÉDURE DE REMPLISSAGE DES PANIERS SELON LA NORME EN 60436:

1. Panier du haut :

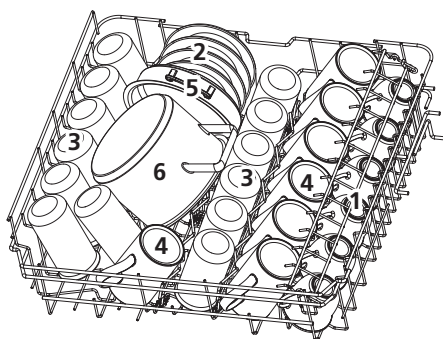

Numéro	Type de vaisselle
1	Tasses
2	Soucoupes
3	Verres
4	Grandes tasses
5	Marmite
6	Petite casserole

2. Panier du bas :

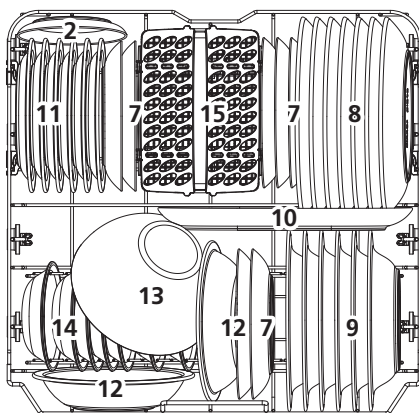

Numéro	Type de vaisselle
7	Assiettes à dessert
8	Assiettes plates
9	Assiettes creuses
10	Plat ovale
11	Assiettes à dessert en mélamine
12	Bols en mélamine
13	Bol en verre
14	Bols à dessert
15	Panier à couverts

3. Tiroir à couverts :

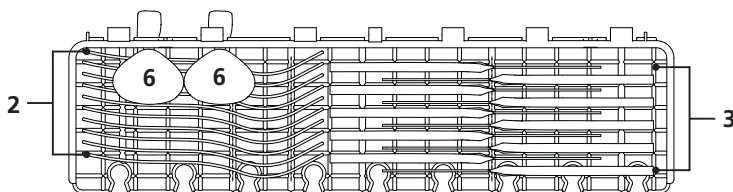

REMARQUE :

placez les ustensiles plats et légers sur l'étagère. Le poids total est inférieur à 1,5 kg.

4. Panier à couverts :

IN ←

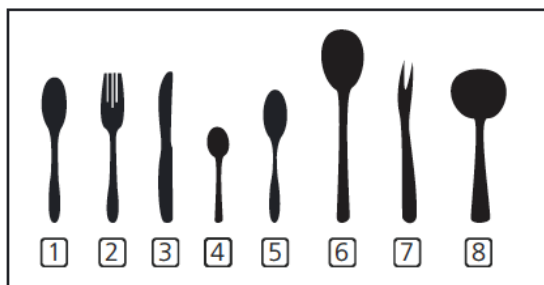
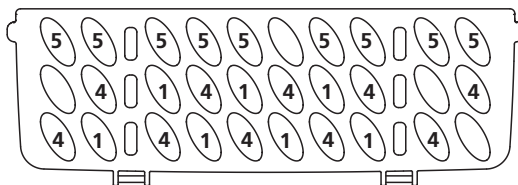
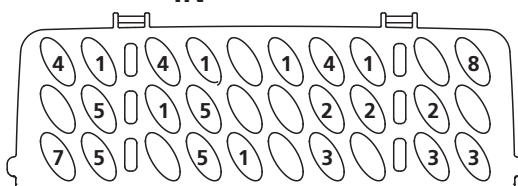

Numéro	Type de vaisselle
1	Cuillères à soupe
2	Fourchettes
3	Couteaux
4	Cuillères à café
5	Cuillères à dessert
6	Cuillères à service
7	Fourchettes à service
8	Louches

Informations destinées aux tests de comparabilité selon la norme EN 60436 :

Capacité : 13 couverts

Position du panier du haut : basse

Programme : ECO

Nombre de modes avec distribution du produit de rinçage : Max

Réglage de l'adoucisseur : H3

Fiche produit (EN60436)

Fabricant : WINIA

Adresse: 559, Yonga-ro, Gwangsan-gu, Gwangju, Korea (Corée du Sud)

Modèles: WMW-M1325IX47

Paramètres généraux du produit:

Paramètre	Valeur	Paramètre	Valeur	
Capacité nominale (a) (ps)	13	Dimensions en cm	Hauteur	84.5
			Largeur	59.8
			Profondeur	60.0
EEI (a)	55,9	Classe d'efficacité énergétique (a)	E (c)	
Indice de performance de nettoyage (a)	1,13	Indice de performance de séchage (a)	1,07	
Consommation d'énergie en kWh [par cycle], basée sur le programme éco avec remplissage d'eau froide. La consommation d'énergie réelle dépendra de la façon dont l'appareil est utilisé.	0,937	Consommation d'eau en litres [par cycle], basée sur le programme éco. La consommation réelle d'eau dépendra de la manière dont l'appareil est utilisé et de la dureté de l'eau.	11,0	
Durée du programme(a)(h:min)	3:40	Type	Free standing	
Émissions sonores acoustiques aériennes (a) (dB(A) re 1 pW)	47	Classe d'émission de bruit acoustique aérien (a)	C (c)	
Off-mode (W)	0,49	Standby mode (W)	N/A	
Départ différé (W) (le cas échéant)	1,00	Veille en réseau (W) (le cas échéant)	N/A	

Durée minimale de la garantie offerte par le fournisseur (b):

Information additionnelle:

Lien vers le site Web du fournisseur , où se trouvent les informations figurant au point 6 de l'annexe II du règlement (UE) 2019/2022 de la Commission (1) (b):

(a) pour le programme éco.

(b) les modifications apportées à ces éléments ne sont pas considérées comme pertinentes aux fins du paragraphe 4 de l'article 4 du règlement (UE) 2017/1369.

(c) si la base de données produit génère automatiquement le contenu définitif de cette cellule, le fournisseur ne doit pas saisir ces données

(1) Règlement (UE) 2019/2022 de la Commission du 1er octobre 2019 établissant des exigences d'éco-conception pour les lave-vaisselle ménagers conformément à la directive 2009/125 / CE du Parlement européen et du Conseil modifiant le règlement (CE) no 1275/2008 de la Commission et abrogeant le règlement de la Commission (UE) No 1016/2010 (voir page 267 du présent Journal officiel).

3) LA GARANTIE CONTRACTUELLE NE COUVRE PAS :

- Les appareils d'exposition,
- les coups, chocs, casse, chutes, éraflures, avaries occultes ou tout dommage d'ordre esthétique n'entravant pas le bon fonctionnement de l'appareil,
- les frais et dommages résultant d'utilisation d'énergie, d'emploi ou installation non conforme aux prescriptions du constructeur, ainsi que toutes les précautions indiquées dans le manuel utilisateur,
- les dommages esthétiques causés aux parties extérieures de l'appareil ne nuisant pas au bon fonctionnement du matériel tels que les rayures, les écaillures, les égratignures...
- les dommages liés à des réparations réalisées par des tiers non agréés,
- les dommages liés à l'oxydation,
- la faute intentionnelle ou dolosive et la négligence manifeste de tous utilisateurs du matériel garanti,
- les dommages résultant d'une utilisation **PROFESSIONNELLE** ou **COLLECTIVE**, de l'utilisation des périphériques, d'accessoires ou de consommables inadaptés,
- les frais et dommages résultant d'une utilisation nuisible à la bonne conservation de l'appareil ou d'une faute intentionnelle ou d'une négligence ou consécutifs à un mauvais entretien, la corrosion,
- le contenu des appareils (denrées alimentaires, vaisselle, vêtements, batteries, divers « consommables »...), leurs accessoires (câbles, flexibles, ...) et leur environnement,
- les dommages survenus lors de l'installation ou du montage de l'appareil garanti ou engageant la responsabilité d'un tiers,
- les frais de nettoyage et d'entretien,

2) VALIDITE GARANTIE WINIA Electronics

L'application des conditions générales de la Garantie est subordonnée à la présentation du présent document et du bon de commande s'y référant à chaque intervention ou de la facture originale de vente.

En aucun cas, il ne peut être raturé ou surchargé. Toute réparation devra, obligatoirement, être effectuée par les services techniques autorisés.

Le numéro de série et la plaque d'identification du marquage CE ne doivent être ni enlevés, ni modifiés.

Le présent contrat ne s'applique qu'aux appareils de la marque WINIA, vendus par WINIA Electronics France S.A.S.U. (le contrôle du N° de série justifiant l'origine du produit) et donnant lieu à intervention sur le territoire de France métropolitaine.

La garantie ne s'applique qu'à la condition que l'appareil vendu soit utilisé à **TITRE PRIVATIF (NON COLLECTIF OU PROFESSIONNEL)** et conformément à l'usage pour lequel il a été conçu.

Le contrat ne donne droit à aucune indemnité en espèces ou nature.

La garantie n'est pas cessible.

PROLONGATION DE GARANTIE :

En cas de panne, au-delà de 7 jours d'immobilisation pour réparation, la garantie est automatiquement prolongée de la durée d'immobilisation de votre appareil (sur présentation des pièces justificatives).

GARANTIE CONTRACTUELLE**GARANTIE REPARATIONS**

Date d'effet et durée de la garantie réparations : dates figurant sur votre facture.

Objet de la garantie réparations :

1) PANNE D'ORIGINE INTERNE

Cette garantie réparations, RESERVEE AUX PARTICULIERS, couvre la réparation de votre appareil à la suite d'une **PANNE D'ORIGINE INTERNE** (électrique, électronique, mécanique) affectant son bon fonctionnement, selon les modalités ci-après et sous réserve des exclusions définies au chapitre VI du présent document.

- a) La garantie prend effet sous réserve que le produit a été fourni par WINIA Electronics France S.A.S.U. Le numéro de série justifiant l'origine.

- b) **SONT COUVERTS** : le remplacement des pièces défectueuses, la main-d'œuvre afférente, les frais de déplacement pour les appareils gros électroménager, sur une zone de 30 km autour de la station technique la plus proche. Au delà, les frais kilométriques sont facturés (au tarif en vigueur). Pour bénéficier de la garantie, les appareils portables doivent être déposés au service après-vente désigné par le magasin.

- c) Lorsque le coût de remise en état est supérieur à la valeur vénale de l'appareil au jour du sinistre ou que la réparation s'avère impossible, le client sera indemnisé dans la limite d'une valeur vénale déterminée en déduisant de la valeur d'achat initiale (prix payé remise déduite) 2% de vétusté par mois, à compter de la date d'enlèvement ou de la livraison.

CONDITIONS LEGALES DE GARANTIE

Indépendamment de la garantie ainsi consentie, le VENDEUR reste tenu des défauts de conformité du bien au contrat et des vices rédhibitoires dans les conditions prévues aux articles 1641 à 1649 du code civil.

Article L 217- 4 du code de la consommation :

Le VENDEUR est tenu de livrer un bien conforme au contrat et répond des défauts de conformité existant lors de la délivrance. Il répond également des défauts de conformité résultant de l'emballage, des instructions de montage ou de l'installation lorsque celle-ci a été mise à sa charge par le contrat ou a été réalisée sous sa responsabilité.

Article L 217 - 5 du code de la consommation:

Le bien est conforme au contrat :

1. S'il est propre à l'usage habituellement attendu d'un bien semblable et, le cas échéant :
 - s'il correspond à la description donnée par le vendeur et possède les qualités que celui-ci a présentées à l'acheteur sous forme d'échantillon ou de modèle ;
 - s'il présente les qualités qu'un acheteur peut légitimement attendre eu égard aux déclarations publiques faites par le vendeur, par le producteur ou par son représentant, notamment dans la publicité ou l'étiquetage ;
2. Ou présenter les caractéristiques définies d'un commun accord par les parties ou être propre à tout usage spécial recherché par l'acheteur, porté à la connaissance du vendeur et que ce dernier a accepté.

Article L 217 - 12 : L'action résultant du défaut de conformité se prescrit par deux ans à compter de la délivrance du bien.

CODE CIVIL

Article 1641 : Le vendeur est tenu de la garantie à raison des défauts cachés de la chose vendue qui la rendent impropre à l'usage auquel on la destine, ou qui diminuent tellement cet usage, que l'acheteur ne l'aurait pas acquise, ou n'en aurait donné qu'un moindre prix, s'il les avait connus.

Article 1648 : L'action résultant des vices rédhibitoires doit être intentée par l'acquéreur dans un délai de deux ans à compter de la découverte du vice. Dans le cas prévu par l'article 1642-1, l'action doit être introduite, à peine de forclusion, dans l'année qui suit la date à laquelle le vendeur peut être déchargé des vices apparents.

Garantie Constructeur 2 ans / Disponibilité des pièces SAV garantie 11 ans

Fabricant :

WINIA Electronics Co., Ltd.
559, Yonga-ro, Gwangsan-gu, Gwangju,
Korea (Corée du Sud)

Importateur :

WINIA ELECTRONICS FRANCE SASU
294 avenue du Bois de la Pie
95700 Roissy-en-France, France

<http://winia.fr/>

